

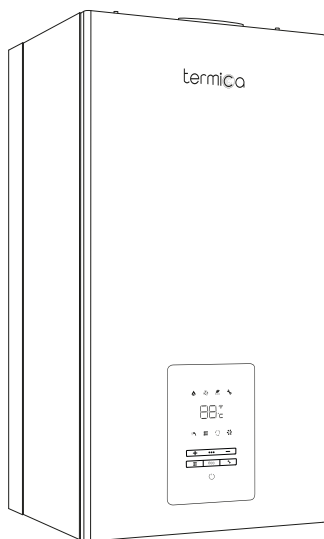

РУКОВОДСТВО ПО ЭКСПЛУАТАЦИИ

ПАСПОРТ ТЕХНИЧЕСКОГО ИЗДЕЛИЯ
ГАРАНТИЙНЫЙ ТАЛОН

НАСТЕННЫЙ ГАЗОВЫЙ ДВУХКОНТУРНЫЙ КОТЕЛ



VITA 18 F

VITA 24 F

УВАЖАЕМЫЙ ПОКУПАТЕЛЬ!

Вы приобрели настенный газовый котел, торговой марки TERMICA, для нагрева теплоносителя в бытовых системах отопления, а также производства горячей воды в проточном режиме. Благодарим Вас за доверие.

Вы получили устройство, сконструированное и произведённое в соответствии с современными технологиями и действующими нормативными актами. Теплообменник газового котла выполнен из медного сплава с турбулизаторами, увеличивающими эффективность нагрева теплоносителя. Газовая автоматика на базе клапана SUZUKI и платы управления нагревом осуществляет плавное изменение мощности, в зависимости от текущей потребности в тепле, а также автоматическое поддержание заданной температуры.

Установка и первый запуск газового котла должны осуществляться квалифицированным персоналом, в соответствии с данной инструкцией и местными нормативными актами.

В этой инструкции Вы найдёте всю необходимую информацию для правильной установки и эксплуатации. Тем не менее, специалист, смонтировавший прибор обязан объяснить Вам, как функционирует устройство и продемонстрировать его работу.

Наслаждайтесь использованием Вашего котла.

СОДЕРЖАНИЕ

1. УСЛОВИЯ БЕЗОПАСНОЙ РАБОТЫ.....	4
2. НАЗНАЧЕНИЕ УСТРОЙСТВА	5
3. ЭНЕРГОСБЕРЕЖЕНИЕ	5
4. КОНСТРУКЦИЯ ГАЗОВОГО КОТЛА	6
5. ТЕХНИЧЕСКИЕ ХАРАКТЕРИСТИКИ	9
6. ЭЛЕКТРИЧЕСКАЯ СХЕМА.....	10
7. УСТАНОВКА ГАЗОВОГО КОТЛА	11
8. ПАНЕЛЬ УПРАВЛЕНИЯ КОТЛОМ	19
9. ЗАПУСК НАСТЕННОГО ГАЗОВОГО КОТЛА.....	21
10. НЕИСПРАВНОСТИ И СПОСОБЫ ИХ УСТРАНЕНИЯ.....	33
11. ТЕХНИЧЕСКОЕ ОБСЛУЖИВАНИЕ	35
12. ГАРАНТИЙНЫЕ ОБЯЗАТЕЛЬСТВА.....	36
13. ИНФОРМАЦИЯ О ДАТЕ ПРОИЗВОДСТВА	37
14. ГАРАНТИЙНЫЙ ТАЛОН.....	38

1. УСЛОВИЯ БЕЗОПАСНОЙ РАБОТЫ

- Ознакомление с настоящим руководством по эксплуатации позволит правильно установить и использовать прибор, обеспечит его длительную безаварийную работу.
- Монтаж и эксплуатация котла, несоответствующие настоящему руководству, не допускаются и могут привести к аварии и потере гарантии.
- Данным устройством могут пользоваться дети в возрасте от 3 лет и старше, а также лица с ограниченными физическими, сенсорными или умственными способностями или с недостатком опыта и знаний, если они находятся под наблюдением или проинструктированы относительно безопасного использования прибора и понимают связанные с этим опасности. Дети не должны играть с прибором. Чистка и техническое обслуживание не должны производиться детьми без присмотра.
- Котел нельзя устанавливать в помещениях, в которых температура окружающей среды может опускаться ниже 0°C. Запрещается эксплуатация котла с обледеневшим теплоносителем.
- Монтаж, первый пуск, техническое обслуживание и ремонт котла, а также выполнение сопутствующих установок следует поручить специализированному обслуживающему персоналу, а также следовать инструкции обслуживания.
- Устройство должно быть установлено в таком месте и таким образом, чтобы к нему сохранялся свободный доступ для обслуживания и возможного ремонта.
- Газовый котел следует подключить к системе отопления, водоснабжения, газопроводу и исправной электрической сети согласно местным нормативным актам, а также рекомендациям, изложенным в настоящем руководстве. Не соответствующий инструкции способ подключения лишает потребителя гарантии и может привести к аварии.
- Теплоноситель, нагреваемый котлом не предназначен для мытья, питья или приготовления пищи.
- Данный котел может быть установлен только в системах отопления с принудительной циркуляцией теплоносителя и рабочим давлением не превышающим 0,3 МПа (3 бара).
- При избыточном давлении в системе отопления, теплоноситель может

протекать из отводной трубы предохранительного клапана. Убедитесь, что сливу теплоносителя из предохранительного клапана ничто не препятствует. Блокировка клапана может быть причиной аварии.

- Не пытайтесь разжечь котел при обнаружении утечки или запаха газа. Отключите электропитание во всём доме, откройте окна и покиньте помещение. После чего вызовите газовую службу.
- Не храните огнеопасные и легковоспламеняющиеся материалы в одном помещении с котлом.

2. НАЗНАЧЕНИЕ УСТРОЙСТВА

Газовые двухконтурные котлы TERMICA, серии VITA предназначены для работы в бытовых системах отопления с принудительной циркуляцией теплоносителя и для производства горячей санитарной воды в проточном режиме.

3. ЭНЕРГОСБЕРЕЖЕНИЕ

Высокий уровень экономии энергоресурсов во многом зависит от параметров и материалов из которого выполнено отапливаемое строение. Тем не менее, в независимости от типа и материалов помещения, при соблюдении следующих рекомендаций, можно добиться снижения энергопотребления Вашей установки:

- Используйте комнатные терморегуляторы на каждом приборе отопления или ветке теплого пола. Использование терморегуляторов позволяет снизить энергопотребление до 20-30%.
- Устанавливайте уровень комнатной температуры в зависимости от предполагаемого использования помещения. Для редко используемых помещений установите более низкий уровень температуры. Помните, что повышение комнатной температуры на каждый 1°C увеличивает энергопотребление примерно на 6%.
- При проветривании помещений установите минимальную температуру на терморегуляторах.
- Во время сна или в период отсутствия, установите минимальную температуру нагрева. При длительном отсутствии рекомендуем перевести котел в режим ожидания. В этом случае он будет включаться только для поддержания функции защиты от замерзания.
- Установите умеренную температуру ГВС. Экономьте воду.

4. КОНСТРУКЦИЯ ГАЗОВОГО КОТЛА

4.1. Габаритные размеры и подключения.



рис. 1

A	Подача теплоносителя	3/4" HP
B	Возврат теплоносителя	3/4" HP
C	Вход холодной воды	1/2" HP
D	Выход горячей воды	1/2" HP
G	Подача газа	3/4" HP
E	Сброс предохранительного клапана	
F	Слив теплоносителя	
H	Кран подпитки	
M	Манометр	

4.2. Основные элементы настенного газового котла.

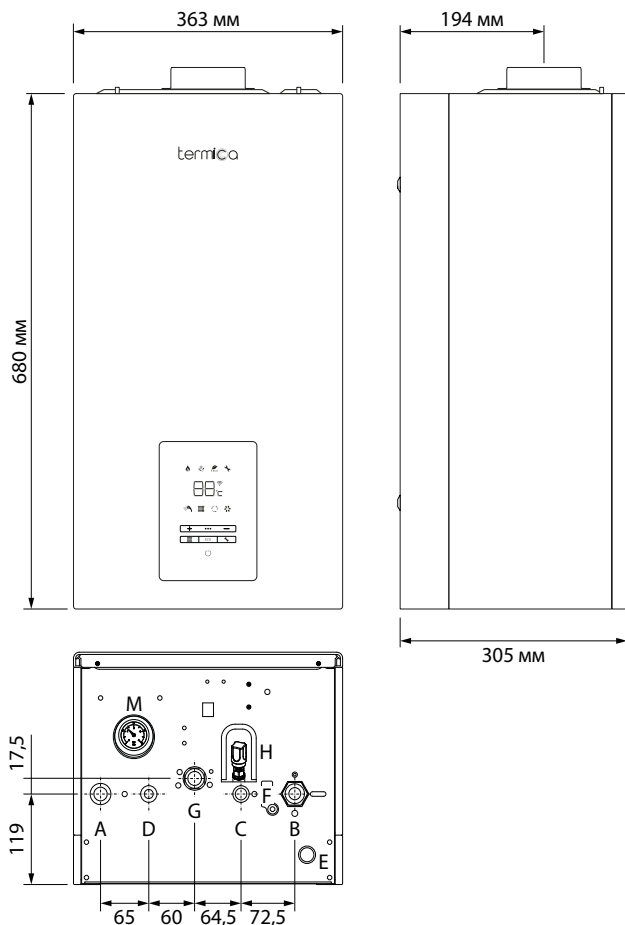

рис. 2

- | | |
|---------------------------------|-------------------------------------|
| 01 Горелка | 11 Прессостат |
| 02 Основной теплообменник | 12 Датчик температуры теплоносителя |
| 03 Теплообменник ГВС | 13 Датчик температуры ГВС |
| 04 Циркуляционный насос | 14 Термопредохранитель |
| 05 Газовый клапан | 15 Реле давления теплоносителя |
| 06 Газовая рампа с форсунками | 16 Датчик расхода воды |
| 07 Вентилятор | 17 Расширительный бак |
| 08 Привод 3-ходового клапана | 18 Предохранительный клапан |
| 09 Электроды розжига | 19 Wi-Fi модуль |
| 10 Электрод обнаружения пламени | |

4.3. Комплектация.

Объем поставки:

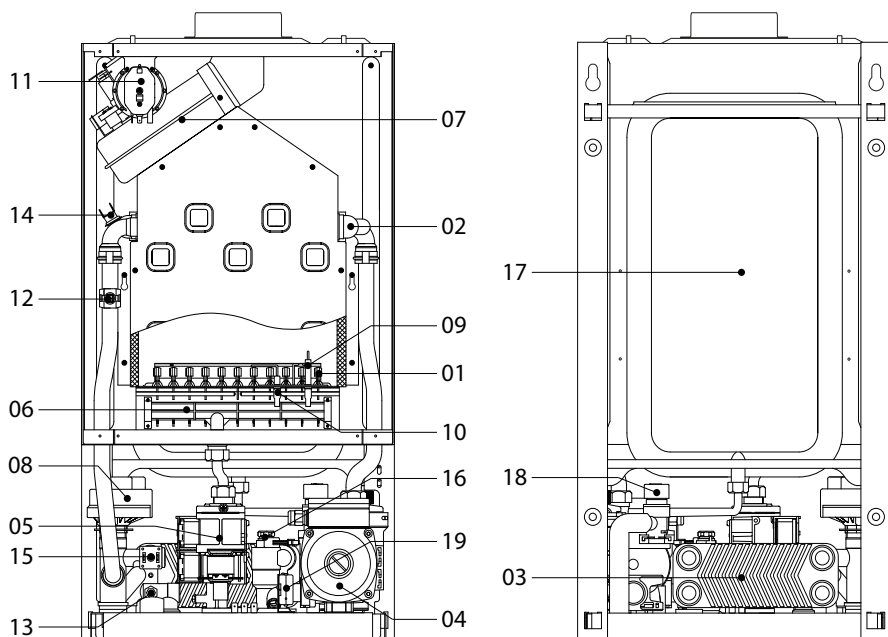
- настенный газовый котел
- крепежные элементы для фиксации на стене
- руководство по эксплуатации
- упаковка

4.4. Принципиальная схема котла



рис. 3

- | | |
|---------------------------|-------------------------------------|
| 01 Горелка | 10 Манометр |
| 02 Основной теплообменник | 11 Прессостат |
| 03 Теплообменник ГВС | 12 Датчик температуры теплоносителя |
| 04 Циркуляционный насос | 13 Датчик температуры ГВС |
| 05 Газовый клапан | 14 Термопредохранитель |
| 06 Байпас | 15 Реле давления теплоносителя |
| 07 Вентилятор | 16 Датчик расхода воды |
| 08 3-ходовой клапан | 17 Расширительный бак |
| 09 Кран подпитки | 18 Предохранительный клапан |
| A Подача теплоносителя | D Выход горячей воды |
| B Возврат теплоносителя | G Подача газа |
| C Вход холодной воды | |

5. ТЕХНИЧЕСКИЕ ХАРАКТЕРИСТИКИ

5.1. Основные характеристики газового котла.

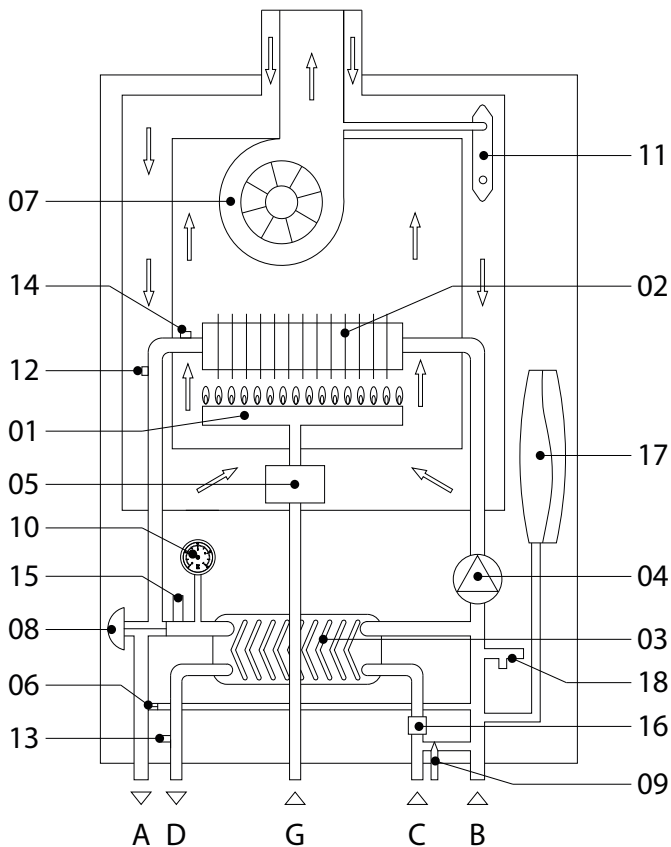
Параметры	Ед.	VITA 18 F	VITA 24 F
Тепловая нагрузка (макс)	кВт	20,0	26,0
Тепловая нагрузка (мин)	кВт	8,0	11,2
Полезная мощность (макс)	кВт	18,0	23,2
Полезная мощность (мин)	кВт	7,0	9,5
КПД	%	91	91
Допустимые типы газа*		G20/G31	
Номинальное давление газа (G20)	мбар	20	
Номинальное давление газа (G31)	мбар	37	
Расход газа макс/мин (G20)	м³/ч	2,0/0,8	2,6/1,12
Расход газа макс/мин (G31)	кг/ч	1,6/0,64	2,08/0,9
Регулировка температуры отопления	°С	30-80	
Максимальное рабочее давление	бар	3	
Объём расширительного бака	л	6	
Регулировка температуры ГВС	°С	35-60	
Диапазон рабочего давления ГВС	бар	0,2-8	
Производительность ГВС при $\Delta t=25^{\circ}\text{C}$	л/мин	10	13
Производительность ГВС при $\Delta t=30^{\circ}\text{C}$	л/мин	8,5	11
Подключение дымохода	мм	60/100	
Электропитание	В/Гц	~230/50	
Потребление электроэнергии	Вт	115	120
Класс защиты		IP X4D	
Вес	кг	27	28

* G20 - природный газ, 100% метан (заводская настройка)

G31 - сжиженный газ, 75% пропан, 25% бутан (требует настройки)

5.2. Диаграмма гидравлических характеристик насоса.

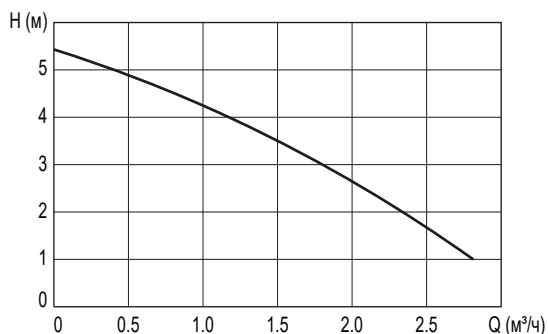

6. ЭЛЕКТРИЧЕСКАЯ СХЕМА



рис. 4

7. УСТАНОВКА ГАЗОВОГО КОТЛА

7.1. Предупреждения и рекомендации.

ВНИМАНИЕ!

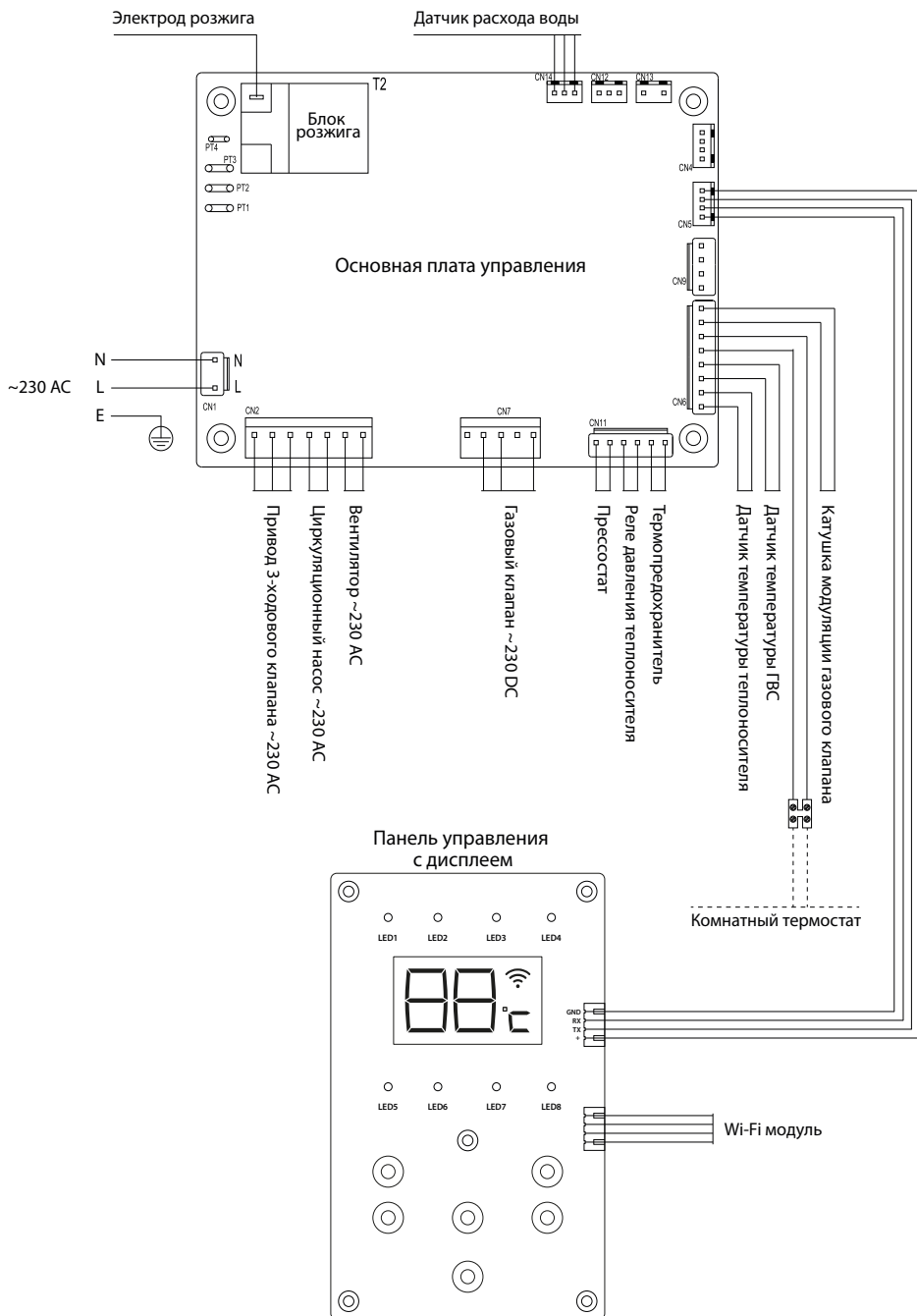
Установка и первый пуск котла должны выполняться квалифицированным персоналом, с учетом местных нормативных требований и рекомендаций, изложенных в настоящем руководстве. Несоблюдение требований и рекомендаций может привести к потере гарантии на данное изделие.

Перед установкой необходимо убедиться в том, что параметры котла по электропитанию, газу, воде и отоплению соответствуют имеющимся системам электроснабжения, газоснабжения, водоснабжения и отопления. Система электроснабжения должна иметь корректное и исправное заземление.

Установку котла следует производить только после окончания всех сварочных и слесарных работ и обязательной промывки трубопроводов.

Для предотвращения попадания загрязнений в котел во время первого пуска и последующей эксплуатации, необходимо предусмотреть установку фильтра механической очистки перед патрубками входа холодной воды, возврата теплоносителя и подачи газа.

Во избежание затопления помещений, в случае срабатывания предохранительного клапана, он должен быть подсоединен к канализации через сантехническую воронку с разрывом струи.

После монтажа котла, специалист, осуществлявший установку, обязан убедиться в том, что владелец получил заполненный гарантийный талон и настоящее руководство по эксплуатации, а также всю необходимую информацию по обращению с котлом и устройствами защиты и безопасности.

7.2. Выбор места установки.

Настенный газовый котел должен устанавливаться во внутреннем помещении здания, защищенном от замерзания и воздействия атмосферных осадков.

Помещение, где установлен котёл, должно быть обеспечено достаточным естественным светом, а в ночное время - электрическим освещением. Места, которые по техническим причинам нельзя обеспечить естественным светом, должны иметь электрическое освещение.

Стена на которой устанавливается газовый котел, должна выдерживать, как минимум его двойной вес. Стена или покрытие стены, на которых устанавливается настенный газовый котел должны быть выполнены из негорючих или слабогорючих материалов. На стене должны отсутствовать трещины и другие повреждения.

Настенный газовый котёл TERMICA VITA относится к аппаратам с герметичной (закрытой) камерой сгорания и подачей воздуха для горения извне помещения, и не налагает ограничений на вентиляцию помещения, в котором он устанавливается.

Для обеспечения возможности технического обслуживания отопительный котел должен быть установлен таким образом, чтобы обеспечить минимально допустимые расстояния от корпуса котла до близлежащих предметов и поверхностей: по 400 мм от боковых стенок, 450 мм от нижней части и по 600 мм от верхней и передней части котла.

7.3. Крепление котла на стене.

Котел следует установить строго в вертикальном положении, так чтобы патрубки подключения к системе смотрели вниз.

Крепление котла осуществляется с помощью соответствующих отверстий (поз.1, рис.5), расположенных в верхней части котла, на обратной стороне. С помощью ударной дрели (перфоратора), в соответствии с намеченным местом для монтажа и в соответствии с рис.5 проделайте в стене 2 отверстия, диаметром 10 мм, с расстоянием 328 мм друг от друга.

Также, в соответствии с рис.5 необходимо подготовить отверстие для дымохода.



рис. 5

Вставьте в просверленные отверстия 2 анкера из комплекта поставки. Затягивая анкеры, оставьте небольшое расстояние от стены для того, чтобы на них можно было навесить котёл. После этого навесьте котёл на эти два анкера.

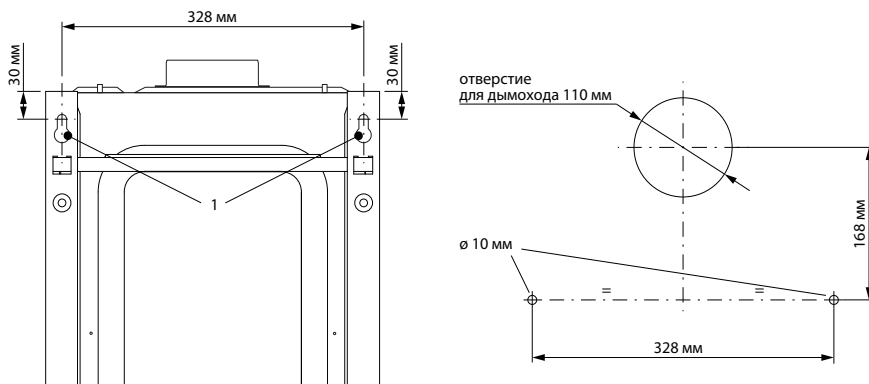

рис. 6

7.4. Гидравлические подключения.

Со всех патрубков гидравлических подключений котла, перед присоединением необходимо снять защитные заглушки.

Присоединительные выходы газового котла не должны подвергаться нагрузке со стороны труб системы отопления и водоснабжения. Это предполагает точное соблюдение размеров окончаний всех подключаемых труб, как по высоте, так и по расстоянию от стены, и взаимному положению отдельных входов (схематичное расположение патрубков котла и их размеры указаны на рис. 7).

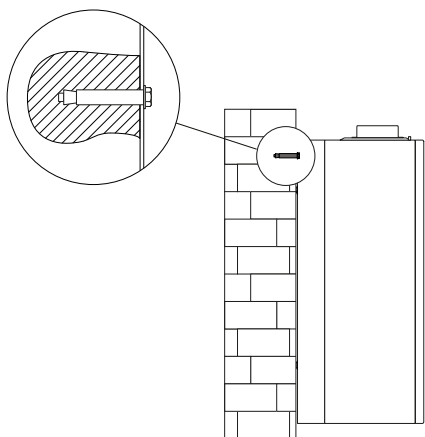
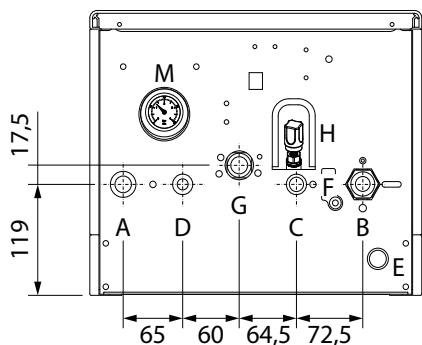

A	Подача теплоносителя	3/4" НР
B	Возврат теплоносителя	3/4" НР
C	Вход холодной воды	1/2" НР
D	Выход горячей воды	1/2" НР
G	Подача газа	3/4" НР
E	Сброс предохранительного клапана	
F	Слив теплоносителя	
H	Кран подпитки	
M	Манометр	

рис. 7

Перед присоединением котла к трубопроводам системы отопления и водоснабжения обязательно промойте их для устранения загрязнений (жиров, частиц ржавчины, окалин, пакли, строительного мусора и других загрязнений).

ВНИМАНИЕ!

Не используйте для промывки трубопроводов кислые или щелочные средства, а также средства разъедающие металлические, пластмассовые и силиконовые элементы котла и системы отопления.

Для заполнения и подпитки системы отопления в котле предусмотрен соответствующий кран. Используйте его при необходимости.

Размеры и конфигурация трубопроводов системы отопления должны соответствовать характеристикам циркуляционного насоса котла (см. диаграмму гидравлических характеристик насоса в разделе 5.2. настоящего руководства).

Объем теплоносителя в системе отопления должен соответствовать параметрам расширительного бака в котле.

В качестве теплоносителя системы отопления допускается использование как подготовленной водопроводной воды, так и специализированной жидкости на основе гликоля. В любом случае, теплоноситель должен соответствовать следующим параметрам:

Водородной показатель pH	6-8
Жесткость общая	≤ 4 мг-экв/л
Содержание железа	$\leq 0,3$ мг/л

Если жесткость исходной воды, используемой в качестве теплоносителя, в месте установки превышает значение 4 мг-экв/л, необходимо на линии подпитки, перед входом в котел, установить фильтр с полифосфатным наполнителем, который обрабатывает воду, поступающую в котел, защищая его теплообменное оборудование от отложения солей жесткости.

Если жесткость исходной воды, используемой в качестве теплоносителя, в месте установки превышает значение 9 мг-экв/л, следует использовать более мощные установки смягчения воды.

Если давление водопроводной воды на линии подачи в котёл превышает значение 8 бар, рекомендуем установить соответствующий редуктор давле-

ния.

Для удобства обслуживания, ремонта котла и слива теплоносителя рекомендуем установить отсечные запорные краны на патрубках подачи и возврата теплоносителя, входе холодной и выходе горячей воды.

Во избежание загрязнения внутренних элементов котла необходимо установить фильтр механической очистки перед патрубком возврата теплоносителя, а также на входе холодной воды в котёл.

Сброс предохранительного клапана следует подсоединить к канализации через сантехническую воронку с разрывом струи.

ВНИМАНИЕ!

Установка запорной арматуры между сбросом предохранительного клапана и подключением к канализации недопустима.

Для удобства слива теплоносителя, при проведении технического обслуживания или ремонтных работ, в котле предусмотрен отдельный кран.

7.5. Подключение к электрической сети.

ВНИМАНИЕ!

При установке настенного газового котла следует соблюдать действующие правила электробезопасности.

Перед подключением котла к электрической сети убедитесь, что её параметры (напряжение, частота, максимальная электрическая нагрузка) соответствуют аналогичным параметрам котла, указанным в настоящем руководстве.

Котел оборудован электрическим кабелем без вилки. Рекомендуется осуществлять подключение котла к сети через автоматический выключатель, соответствующий характеристикам устройства. Электрическая сеть, к которой подключается прибор должна иметь исправное заземление.

7.6. Подключение к газопроводу.

ВНИМАНИЕ!

Газ является источником повышенной опасности. При подключении кот-

ла к газопроводу следует соблюдать действующие нормативные акты и правила безопасности.

Перед подключением убедитесь, что параметры газопровода (тип газа и номинальное давление газа) соответствуют аналогичным параметрам котла, указанным в настоящем руководстве.

С патрубков подачи газа в котле, перед присоединением должна быть снята защитная заглушка.

Присоединительный вывод котла не должен подвергаться нагрузке со стороны труб системы газоснабжения. Это предполагает точное соблюдение размеров окончаний всех подключаемых труб, как по высоте, так и по расстоянию от стены, и взаимному положению отдельных входов.

Перед присоединением котла к газопроводу обязательно очистите трубопровод для устранения загрязнений (жиров, частиц ржавчины, окалин, пакли, строительного мусора и других загрязнений).

При монтаже газовой линии перед аппаратом должен быть обязательно установлен запорный вентиль, а количество разборных соединений сведено к минимуму. Убедитесь в надлежащем давлении газа (природного или сжиженного), поскольку при слишком низком давлении эффективность работы котла снижается, и он не обеспечивает должного уровня комфорта.

После подключения котла к газовой линии необходимо проверить места соединений на герметичность при открытом запорном газовом кране и неработающем котле. Проверку необходимо производить при помощи газоанализатора, либо визуально, при помощи мыльного раствора.

7.7. Переход на другой тип газа.

Настенные газовые котлы TERMICA VITA поставляются с преднастройкой на природный газ G20. При замене форсунок и настройке газового клапана допускается эксплуатация котла на сжиженном газе G31.

ВНИМАНИЕ!

Работы по замене форсунок должны осуществляться квалифицированным персоналом, в соответствии с местными нормативными актами и правилами безопасности.

Комплект форсунок для сжиженного газа заказывается отдельно.

Для замены форсунок необходимо последовательно выполнить следующие действия:

- Отключите котёл от электропитания.
- Отключите котёл от газоснабжения, перекрыв запорный кран перед патрубком подачи газа.
- Снимите лицевую панель, предварительно открутив 2 винта в нижней части котла. При необходимости отсоедините шлейф, соединяющий панель управления с основной платой управления и WI-FI модулем.
- Снимите крышку герметичной камеры, предварительно открутив 4 винта по её периметру.
- Снимите крышку камеры сгорания, предварительно открутив 8 винтов по её периметру.
- Снимите 2 заглушки с нижней перегородки герметичной камеры и открутите 2 винта, удерживающих горелку.
- Открутите 2 винта, удерживающих электроды розжига и обнаружения пламени и отсоедините их от горелки.
- Ослабьте гайку на газовой рампе и извлеките горелку вместе с газовой рампой из котла.
- Переверните горелку тыльной стороной и открутите 4 винта, удерживающих газовую рампу на горелке.
- Замените все форсунки, расположенные на обратной стороне газовой рампы, на форсунки из приобретенного комплекта. Убедитесь, что уплотнительная шайба форсунки плотно прижата к газовой рампе. Для дополнительной плотности соединений используйте подходящий герметик.
- Соберите газовую рампу, горелку, электроды розжига/обнаружения пламени, крышку камеры сгорания и крышку герметичной камеры в обратной последовательности.

ВНИМАНИЕ!

Не выбрасывайте комплект заменённых форсунок. Сохраните его на случай обратной замены или передаче котла другому владельцу.

После выполненных действий необходимо произвести настройку газового клапана в соответствии с инструкцией, изложенной в настоящем руководстве (см. раздел 9.12.).

7.8. Подключение комнатного термостата.

Подключение комнатного термостата осуществляется к клеммам, выведенным из основной платы управления котла. Предварительно необходимо снять с клемм перемычку.

7.9. Подключение к дымоходу/воздуховоду.

Настенные газовые котлы TERMICA VITA относятся к аппаратам с закрытой камерой сгорания. Подача воздуха для горения осуществляется извне помещения. Для отвода дымовых газов и подачи воздуха необходимо использовать коаксиальную (труба в трубе) или раздельную систему газоходов и воздуховодов.

Дымоход и газоход для водонагревателя должны соответствовать местным нормативным актам и правилам. Материал, из которого они изготовлены должен быть устойчив к механическим нагрузкам, высоким температурам и воздействию продуктов горения, а также иметь высокую стойкость к выпадению конденсата (коррозии). Для обеспечения нормального движения дымовых газов дымоход и газоход не должны иметь заужений в диаметре по всей своей длине. Дымоход должен быть теплоизолирован во избежание образования конденсата, особенно на тех участках, которые проходят в неотапливаемых помещениях или на улице. Конструкция дымохода должна включать в себя конденсатосборник для дальнейшего отвода конденсата и очистки от механического мусора. Конденсатосборник должен располагаться ниже подключения газохода в дымоход не менее чем на 500 мм.

Все соединения отдельных элементов дымохода и газохода должны быть герметичными. Вблизи не должны храниться легковоспламеняющиеся и пожароопасные материалы. Внутреннее сечение должно иметь круглую форму.

Во избежание опрокидывания тяги, устье дымохода должно быть на 0,5 м выше любого препятствующего объекта (конька крыши, соседнего строения, дерева и др.), которое находится в радиусе 3 м. Установка на устье дымохода оголовков для защиты от внешних осадков и мусора допускается, при условии, что они не препятствуют свободному выходу дымовых газов при любых погодных условиях. Выходное сечение оголовка должно быть как минимум в два раза больше сечения устья дымохода.

Газоход и воздуховод могут содержать не более 2-х поворотных углов. Также, во избежание попадания конденсата в котёл, обязательным является наличие уклона газохода и воздуховода не менее 3° от котла.

8. ПАНЕЛЬ УПРАВЛЕНИЯ КОТЛОМ



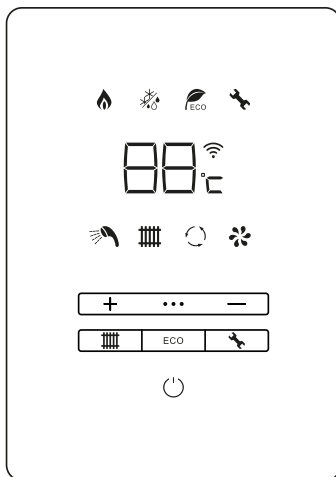



8.1. Внешний вид панели управления.



8.2. Символы дисплея.

Символ	Описание	Примечание
	Индикатор темп-ры отопления, ГВС, кодов ошибок и параметров меню.	Горит, когда показывает текущее значение и мигает во время настройки.
	Индикатор работы котла в режиме отопления.	Горит, когда котёл работает на отопление и мигает при настройке температуры отопления.
	Индикатор работы котла в режиме ГВС.	Горит, когда котёл работает на ГВС и мигает при настройке температуры ГВС.
	Индикатор работы горелки.	Горит, когда работает горелка.
	Индикатор работы циркуляционного насоса.	Горит, когда работает насос.
	Индикатор работы вентилятора.	Горит, когда работает вентилятор.
	Индикатор режима защиты от замерзания.	Горит, когда котёл работает в режиме защиты от замерзания.
	Индикатор режима ECO.	Горит, когда котёл работает в режиме ECO.
	Индикатор настроек котла.	Мигает при настройке температуры и горит в режиме настроек меню.
	Индикатор Wi-Fi подключения.	Мигает при сопряжении и горит при установленном соединении.

8.3. Функции кнопок панели управления.

Символ	Условие применения	Способ активации	Функция
	котел отключен, но питание на него подается	одиночное нажатие	включение котла
	котел включен	одиночное нажатие	отключение котла
	во время настройки температуры или сервисного меню	одиночное нажатие	подтверждение выбора, сохранение настройки и выход
	котел находится в аварийном режиме	одиночное нажатие	сброс ошибки
	котел отключен, но питание на него подается	нажать и удерживать	сопряжение с Wi-Fi роутером и приложением в смартфоне
	котел включен	одиночное нажатие	переключение между режимами Зима/Лето
	котел отключен, но питание на него подается	нажать и удерживать 3 сек.	вход в меню сервисных настроек
	котел включен	одиночное нажатие	включение/отключение режима ECO
	котел включен	одиночное нажатие	переключение между настройкой температуры отопления и воды
	котел включен	нажать и удерживать 3 сек.	вход в меню пользовательских настроек
	после сохранения настроек меню	одиночное нажатие	выход из меню настроек
	котел включен и открыт доступ к настройке температуры	одиночное нажатие	каждое нажатие увеличивает температуру на 1 градус
		нажать и удерживать	плавное увеличение температуры
	во время настройки сервисного или пользовательского меню	одиночное нажатие	каждое нажатие меняет значение параметра на единицу
	котел включен и открыт доступ к настройке температуры	одиночное нажатие	каждое нажатие уменьшает температуру на 1 градус
		нажать и удерживать	плавное уменьшение температуры
	во время настройки сервисного или пользовательского меню	одиночное нажатие	каждое нажатие меняет значение параметра на единицу

При длительном отсутствии активности дисплей панели управления потухнет. Чтобы вновь активировать дисплей достаточно однократно нажать на кнопку , это не повлияет на текущее состояние работы котла.

9. ЗАПУСК НАСТЕННОГО ГАЗОВОГО КОТЛА

9.1. Предупреждения.

ВНИМАНИЕ!

Установка и первый запуск котла должны быть произведены квалифицированным специалистом, который может нести ответственность за правильность установки и дать рекомендации по его использованию.

Производитель не несет ответственности за ущерб, вызванный ошибками монтажа и использования, равно, как и несоблюдением действующих государственных и местных норм и инструкций изготовителя. При подключении должны быть соблюдены все действующие стандарты и правила.

Запрещается вмешиваться в конструкцию котла или менять его внутреннее устройство.

ОПАСНО!

Не позволяйте маленьким детям играть с упаковочным материалом, снятым с устройства (картон, пластиковые пакеты и т.д.) поскольку он может являться для них источником опасности.

Настенный газовый котел должен использоваться только по своему прямому назначению. Любое другое использование считается ненадлежащим и, следовательно, потенциально опасным. Запрещено использование аппарата для целей, отличных от указанных.

В случае, если Вы решили больше не использовать котел, следует обезопасить те части, которые могут являться потенциальным источником опасности.

Если планируется перепродажа или передача устройства другому владельцу, пожалуйста, убедитесь, что данное руководство остается при аппарате, для возможности его использования новым владельцем и/или монтажником.

В случае проведения ремонтных или других работ обязательно выключите котел из электросети и перекройте подачу газа.

Включение котла допускается только после наполнения системы теплоносителем до соответствующего давления.

Слив теплоносителя из котла необходимо осуществлять только при от-

ключенном электропитании и снижении температуры теплоносителя до 40°C.

ВНИМАНИЕ!

В случае обнаружения протечки непосредственно в устройстве, выключите его из сети и не запускайте до тех пор, пока причина протечки не будет обнаружена и устранена.

Настоящая инструкция всегда должна находиться в легкодоступном месте, рядом с котлом.

ЗАПРЕЩАЕТСЯ!

- Эксплуатировать котел без корректного заземления или использовать в качестве заземления водопроводные или отопительные трубопроводы.
- Самостоятельно проводить ремонтные работы в котле.
- Эксплуатировать котел детям и лицам, не прошедшим инструктаж и не ознакомившемся с данным руководством.
- Эксплуатировать неисправное устройство.
- Использовать теплоноситель из системы отопления для мытья и приготовления пищи.
- Эксплуатировать котел способом, не описанным в данном руководстве.
- Изменять конструкцию газового котла.
- Самостоятельно изменять сервисные настройки котла.
- Подключать дополнительные устройства или оборудование, не указанные в данном руководстве по эксплуатации без письменного согласования с производителем.

9.2. Заполнение системы отопления.

После монтажа котла и выполнения всех электрических подключений необходимо заполнить котел и систему отопления теплоносителем. Для этого откройте запорные краны на линиях подачи и возврата теплоносителя, а также на линиях подачи холодной воды и выхода горячей воды. Затем медленно открывайте кран подпитки теплоносителя. Вращение крана подпитки против часовой стрелки открывает кран на

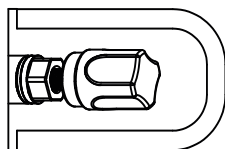

заполнение. Теплоноситель начнет поступать в систему отопления. В процессе заполнения теплоносителя, при необходимости откройте все воздушные клапаны для ручного стравливания воздуха. Обратите внимание на манометр. Когда давление на нем достигнет значения между 1,2-1,5 бара, закройте кран подпитки вращением по часовой стрелке. Если при дальнейшем травлении воздуха давление упадет ниже уровня 1 бар, снова откройте кран подпитки до тех пор, пока оно не вырастет до значения между 1,2-1,5 бара. При необходимости повторите процедуру несколько раз, пока давление не уравнивается.

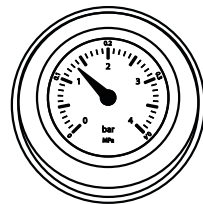



При необходимости слива теплоносителя из устройства используйте для этого соответствующий клапан рядом с патрубком возврата теплоносителя, предварительно обесточив котел.

9.3. Включение котла.

Перед включением откройте кран подачи газа, а также краны на линиях подачи и возврата теплоносителя, входа холодной воды и выхода горячей воды.

Подайте электропитание к котлу. На дисплее загорится текущий статус. После однократно нажмите кнопку , аппарат запустится и при необходимости перейдет в режим нагрева. Включение и отключение нагрева будет осуществляться автоматически, в зависимости от текущей и установленной температуры.



Чтобы отключить котел повторно нажмите кнопку . На дисплее отобразится надпись . В отключенном состоянии не отсоединяйте устройство от электросети, для того чтобы функция защиты от замерзания оставалась активной.

9.4. Настройка режима работы.

Устройство поддерживает 2 режима работы:

Режим Зима. Котел будет работать на нагрев отопления и нагрев ГВС с автоматическим переключением между контурами и с приоритетом нагрева ГВС. Этот режим в котле используется по умолчанию.









Режим Лето. Котел будет работать только на нагрев ГВС. Отопление работать не будет. Рекомендуем использовать этот режим исключительно в летнее время, когда нет необходимости использовать систему отопления.







Чтобы выбрать тот или иной режим работы, во включенном состоянии котла однократно нажмите кнопку . Каждое нажатие переключает режим работы котла. При переключении в режим Зима на дисплее загорится индикатор , а при переключении в режим Лето, индикатор  гореть не будет.







9.5. Настройка температуры.

Настройка температуры и индикация символов на дисплее будет зависеть от выбранного режима работы.





Режим Зима.

В любой момент времени, при включенном состоянии котла нажмите однократно кнопку . Программа перейдет в режим настройки температуры. Повторное нажатие кнопки  осуществляет переключение между настройкой температуры теплоносителя и настройкой температуры ГВС. При этом на дисплее начнут мигать индикатор  или индикатор  (в зависимости от выбранной настройки температуры), а также значение температуры  и индикатор . Далее нажмите кнопку  или , чтобы увеличить или уменьшить температуру. После установления новой температуры нажмите кнопку , либо подождите 5 секунд. Программа сохранит установленную температуру, а индикаторы и значение температуры на дисплее перестанут мигать.

Также есть функция быстрого доступа к настройке температуры. Когда котёл работает на нагрев отопления и на дисплее горит индикатор , нажмите кнопку  или , чтобы увеличить или уменьшить температуру теплоносителя. В этот момент индикатор , значение температуры , а также индикатор  будут мигать. После установления новой температуры нажмите кнопку , либо подождите 5 секунд. Программа сохранит установленную температуру, а индикаторы и значение температуры на дисплее перестанут мигать.











Аналогично, когда котёл работает на нагрев ГВС и на дисплее горит индикатор , нажмите кнопку  или , чтобы увеличить или уменьшить температуру ГВС. В этот момент индикатор , значение температуры , а также индикатор  будут мигать. После установления новой температуры нажмите кнопку , либо подождите 5 секунд. Программа сохранит установленную температуру, а индикаторы и значение температуры на дисплее перестанут мигать.

Режим Лето.

В любой момент времени, при включенном состоянии котла нажмите кнопку  или , чтобы увеличить или уменьшить температуру ГВС. В этот момент значение температуры  будет мигать. После установления новой температуры нажмите кнопку , либо подождите 5 секунд. Программа сохранит установленную температуру, а значение температуры на дисплее перестанет мигать.

9.6. Настройка температурного дифференциала.

Данная настройка позволяет сократить или увеличить время повторного включения котла. Чем меньше значение температурного дифференциала, тем чаще котел будет включаться и выключаться. В тоже время, слишком большое значение температурного дифференциала может привести к сильному снижению комнатной температуры прежде, чем котел включится на нагрев повторно. Используйте настройку температурного дифференциала в соответствии с характеристиками системы отопления.





Регулировка температурного дифференциала доступна в меню пользовательских настроек. Для доступа к меню, во включенном состоянии котла нажмите и удерживайте кнопку  в течение 3 секунд. На дисплее будет мигать надпись . Если в течение следующих 5 секунд не осуществлять никаких операций с панелью управления, доступ к меню автоматически закроется. Войдите в меню пользовательских настроек, нажав кнопку . На дисплее отобразится порядковый номер параметра меню  и загорится индикатор . Нажмите кнопку  еще раз, чтобы перейти к настройке значения выбранного параметра. Нажатием кнопок  или  установите желаемое значение температурного дифференциала и сохраните его, нажав кнопку . Для выхода из меню пользовательских настроек однократно нажмите кнопку  или подождите 60 секунд.

9.7. Выбор режима нагрева.

Режим Комфорт. В данном режиме автоматика котла, после достижения температуры уставки, будет стремиться к её удержанию без отключения горелки, обеспечивая тем самым максимально плавный и комфортный нагрев системы отопления. В настройках он установлен как режим по умолчанию.

Режим ECO. В данном режиме автоматика котла, после достижения температуры уставки, будет стремиться к её удержанию в течение 30 минут.

После чего нагрев отключится и котёл перейдёт в режим ожидания.

Для включения режима ECO необходимо во включенном состоянии котла нажать на кнопку  панели управления. На панели управления загорится индикатор . Повторное нажатие кнопки  переведет котел в режим Комфорт, индикатор  потухнет.

9.8. Удаленное WI-FI управление.

Котлы VITA поддерживают удаленное управление через приложение в смартфоне. Модуль, обеспечивающий удаленное управление уже предустановлен в аппарат.



Устройству необходимо обеспечить постоянный доступ к интернету с помощью Wi-Fi роутера. Для подключения можно использовать как Wi-Fi роутеры с проводным подключением интернета, так и Wi-Fi роутеры с поддержкой GSM (при отсутствии проводного интернета).

Скачайте и установите на свой смартфон приложение "Smart Life - Smart Living" в App Store (для iOS устройств) или Google Play (для устройств на Android). Данное приложение, также можно найти по QR коду ниже.













После установки приложения на смартфон, зарегистрируйтесь в системе, следуя инструкциям в приложении.

Чтобы добавить котёл в приложение, в отключенном состоянии котла (электропитание при этом должно подаваться), нажмите и удерживайте кнопку , до тех пор, пока на экране дисплея не появится надпись Add. На экране смартфона, при этом появится предложение добавить новое устройство. Добавьте в приложение новое устройство, введите логин и пароль для доступа к Wi-Fi роутеру и дождитесь сопряжения устройства с приложением. После этого можно пользоваться приложением для управления котлом.

Во время сопряжения устройства с приложением символ  на дисплее котла будет мигать. После успешной установки символ  перестанет мигать, а вместо этого станет просто гореть.

При первом подключении смартфон и устройство должны быть подключены к одному Wi-Fi роутеру. Подключенная сеть Wi-Fi должна иметь частоту 2,4 ГГц, а для автоматического получения доступа к Wi-Fi должны быть включены разрешения на определение местоположения.

9.9. Пользовательские настройки.

Для доступа в меню пользовательских настроек, во включенном состоянии котла нажмите и удерживайте кнопку  в течение 3 секунд. На дисплее будет мигать надпись [H]. Если в течение следующих 5 секунд не осуществлять никаких операций с панелью управления, доступ к меню автоматически закроется. Войдите в меню пользовательских настроек, нажав кнопку . На панели управления загорится индикатор . Навигация по меню осуществляется нажатием кнопок  или . Выбрав нужный параметр, нажмите кнопку  еще раз, чтобы перейти к настройке значения параметра. Нажатием кнопок  или  установите желаемое значение и сохраните его, нажав кнопку . Для выхода из меню пользовательских настроек однократно нажмите кнопку  или подождите 60 секунд.











Параметр	Наименование	Допустимые значения	Значение по умолчанию	Примечание
01	Температурный дифференциал	15...30°C	15°C	Диапазон значений зависит от настройки параметра 03.
		5...20°C	8°C	15...30°C - для режима Радиаторы 5...20°C - для режима Теплый пол Шаг настройки: 1. Подробнее см.раздел 9.6.
02	Режим нагрева	ON OF	OF	ON - режим ECO OF - режим Комфорт Подробнее см.раздел 9.7.
03	Режим отопления	ON OF	ON	Ограничивает диапазон регулировки температуры отопления. ON - режим Радиаторы (30...80°C) OF - режим Теплый пол (25...60°C)
04	Контроль температуры теплоносителя	ON OF	OF	Меняет логику управления нагревом. ON - 2 NTC датчика (подача+обратка) OF - 1 NTC датчик (только подача) В данной модели котла используется только один датчик NTC. Не меняйте значение данного параметра!
05	--	--	--	Не используется.

Параметр	Наименование	Допустимые значения	Значение по умолчанию	Примечание
06	--	--	--	Только для просмотра. Не используется в данной модели.
07	--	--	--	Только для просмотра. Не используется в данной модели.
08	--	--	--	Только для просмотра. Не используется в данной модели.
09	--	--	--	Только для просмотра. Не используется в данной модели.
10	--	--	--	Только для просмотра. Не используется в данной модели.
11	--	--	--	Только для просмотра. Не используется в данной модели.
12	--	--	--	Только для просмотра. Не используется в данной модели.
13	--	--	--	Только для просмотра. Не используется в данной модели.
14	--	--	--	Только для просмотра. Не используется в данной модели.

9.10. Сервисные настройки.

ВНИМАНИЕ!

Изменение сервисных настроек должно выполняться только квалифицированным специалистом авторизованного сервисного центра, который может нести ответственность за правильность установки параметров. Не меняйте значение параметров сервисных настроек самостоятельно, если не обладаете соответствующими знаниями и навыками.

Для доступа в меню сервисных настроек, в отключенном состоянии котла нажмите и удерживайте кнопку  в течение 3 секунд. На дисплее будет мигать надпись . Если в течение следующих 5 секунд не осуществлять никаких операций с панелью управления, доступ к меню автоматически закроется. Войдите в меню сервисных настроек, нажав кнопку . На панели управления загорится индикатор . Навигация по меню осуществляется нажатием кнопок  или . Выбрав нужный параметр, нажмите кнопку  еще раз, чтобы перейти к настройке значения параметра. Нажатием кнопок  или  установите желаемое значение и сохраните его, нажав кнопку . Для выхода из меню сервисных настроек однократно нажмите кнопку  или подождите 60 секунд.

















Параметр	Наименование	Допустимые значения	Значение по умолчанию	Примечание
C1	Защита от перегрева по датчику NTC	ON OF	ON	ON - защита от перегрева включена OF - защита от перегрева отключена Не влияет на защиту от перегрева по термopедохранителю. Не меняйте значение этого параметра без необходимости!
C2	--	--	--	Не используется.
C3	Тип котла	ON OF	ON	ON - двухконтурный котел OF - одноконтурный котел Используйте данный параметр только при замене основной платы управления котла!
C4	--	--	--	Не используется.
C5	--	--	--	Не используется.
C6	Устройство контроля давления теплоносителя	ON OF	OF	ON - датчик давления OF - реле давления В данной модели котла используется реле давления. Не меняйте значение данного параметра!
C7	Сегментированное горение	ON OF	OF	ON - сегментированное горение OF - несегментированное горение В данной модели котла используется только несегментированное горение. Не меняйте значение данного параметра!
C8	Режим настройки газового клапана	ON OF	OF	ON - режим настройки активирован OF - режим настройки не активен Подробнее см.раздел 9.12.
C9	Ограничение минимальной мощности котла для сегментированного горения	8...20 кВт	13 кВт	В данной модели котла используется только несегментированное горение. Не меняйте значение данного параметра!
C0	Настройка постциркуляции	0...6	0	Значение параметра определяет логику работы насоса после отключения горелки. 0 - работает постоянно 1 - 5 мин работает, 5 мин отдыхает 2 - 5 мин работает, 10 мин отдыхает 3 - 5 мин работает, 15 мин отдыхает 4 - 5 мин работает, 20 мин отдыхает 5 - 5 мин работает, 25 мин отдыхает 6 - 5 мин работает, 30 мин отдыхает

9.12. Настройка газового клапана.



ВНИМАНИЕ!

Настройка газового клапана должна выполняться только квалифицированным специалистом авторизованного сервисного центра.

Для настройки газового клапана последовательно выполните следующие действия:

- В отключенном состоянии котла нажмите и удерживайте кнопку  в течение 3 секунд. На дисплее будет мигать надпись . Войдите в меню сервисных настроек, нажав кнопку . На дисплее загорится параметр C1.
- Нажатием кнопок  или  перейдите к параметру C8. Затем снова нажмите кнопку , чтобы войти в параметр. Измените значение параметра на ON и сохраните его нажав кнопку . Чтобы выйти из меню сервисных настроек нажмите кнопку .
- Снимите лицевую панель, предварительно открутив 2 винта в нижней части котла.
- Открутите винт штуцера отбора давления газа на выходе (поз.1 рис.8) и подсоедините к нему манометр.
- Запустите котёл и однократно нажмите кнопку . Это откроет доступ к режиму настройки газового клапана. На дисплее появится надпись . Параметр CH отвечает за настройку давления газа на максимальной мощности котла. Нажмите кнопку , чтобы перейти к настройке. Нажатием кнопок  или  регулируйте значение этого параметра. Показания на манометре в момент регулировки будут меняться. Продолжайте регулировку до тех пор, пока значение давления на манометре не совпадёт со значением в таблице, в конце этого раздела. После завершения настройки нажмите кнопку , чтобы сохранить значение и вернуться в меню настройки газового клапана.
- Вернувшись в меню настройки газового клапана, нажатием кнопок  или  найдите параметры PL (настройка давления газа на минимальной мощности) и DH (настройка давления газа в момент розжига).
- Аналогичным образом отрегулируйте и сохраните давление параме-

тров PL и DH.

- Для выхода из режима настройки газового клапана нажмите кнопку  .
- Затем отключите котёл, нажмите и удерживайте кнопку  в течение 3 секунд. Найдите параметр C8 и верните ему значение OF. Сохраните настройку и нажмите кнопку  для выхода из меню сервисных параметров. После этого котёл можно запускать.



рис. 8

Таблица параметров по типам газа

		VITA 18 F		VITA 24 F	
		G20*	G31*	G20*	G31*
Входное давление газа	мбар	20	37	20	37
Давление газа на горелке (макс. мощность)	мбар	11,8	12,2	11,1	13,9
Ориентировочное значение параметра PH**		87	82	84	92
Давление газа на горелке (мин. мощность)	мбар	1,5	1,9	1,8	2,5
Ориентировочное значение параметра PL**		28	33	29	32
Давление газа на горелке (при розжиге)	мбар	4,5	4,8	4,3	4,6
Ориентировочное значение параметра DH**		42	44	40	42
Диаметр форсунок		1,28	0,95	1,35	1,00
Количество форсунок		9	9	11	11

* G20 - природный газ, 100% метан (заводская настройка)

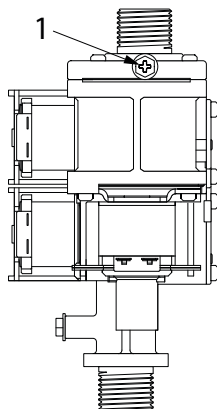
G31 - сжиженный газ, 75% пропан, 25% бутан (требует настройки)

** Реальные значения параметров PH/PL/DH будут зависеть от входного давления и состава газа

9.13. Аварийно-предохранительные устройства и функции.

В целях безопасности автоматика котла снабжена такими функциями, как защита от сухого хода, защита от низкого и избыточного давления, защита от перегрева, защита от замерзания, блокировка при неудачном розжиге, блокировка при отсутствии тяги в дымоходе и другие.

Аварийный термopедохранитель предотвращает перегрев теплоносителя в контуре отопления при достижении температуры $\geq 95^{\circ}\text{C}$.

Предохранительный клапан, установленный в котле сбрасывает излишек теплоносителя в аварийной ситуации, снижая давление в системе отопления.

ВНИМАНИЕ!

Во время работы системы отопления теплоноситель может просачиваться из предохранительного клапана для сброса излишнего давления, что происходит в целях безопасности.

Двухуровневая функция защиты от замерзания предотвращает обледенение теплоносителя в контуре отопления принудительно включая котел на нагрев отопления. Функция включается автоматически при снижении температуры ниже 8°C и отключается при достижении температуры $\geq 10^{\circ}\text{C}$. В случае, если температура теплоносителя $\leq 1^{\circ}\text{C}$, работа котла будет заблокирована, чтобы избежать поломки компонентов котла и системы отопления.

9.14. Внешний уход.

Для очистки внешней поверхности используйте мягкую ткань, смоченную мыльным раствором.

ВНИМАНИЕ!

Использование растворителей, абразивных и воспламеняющихся веществ строго запрещено.

9.15. Условия хранения и транспортировки.

Настенный газовый котел необходимо хранить и транспортировать, защищая его от внешних (влага, отрицательная температура и т.п.) и механических воздействий при температуре не ниже $+5^{\circ}\text{C}$ и относительной влажности не более 80%.

9.16. Утилизация.

По окончании срока службы прибор следует утилизировать. Подробную информацию по утилизации Вы можете получить у представителя местного органа власти.

ВНИМАНИЕ!

Запрещается утилизировать изделие вместе с бытовыми отходами.

10. НЕИСПРАВНОСТИ И СПОСОБЫ ИХ УСТРАНЕНИЯ

Котел снабжен функцией самодиагностики, блокирующей работу устройства в тех случаях, когда последующая эксплуатация может быть опасной для системы отопления и пользователя. Функция также информирует потребителя о сбоях в работе выводом на дисплей панели управления соответствующих кодов ошибок.

Работы по диагностики и ремонту котла должны выполняться только квалифицированным специалистом сервисного центра.

Чтобы перезапустить работу котла в случае возникновения аварии, необходимо нажать кнопку (⏏).

Ниже представлена полная таблица кодов ошибок.

Код ошибки	Возможная причина	Способ устранения
E0	Температура теплоносителя $\leq 1^{\circ}\text{C}$	<p>Проверьте не замерзли ли трубы системы отопления. Нагрейте их доступным, но безопасным способом.</p> <p>Когда температура теплоносителя поднимется выше 1°C котел автоматически разблокируется.</p>
E1	<p>Неудачный розжиг</p> <ol style="list-style-type: none">1. Газовый кран перекрыт.2. Отсутствует подача газа.3. Слишком низкое давление газа.4. Недостаток кислорода для горения.5. Неисправность или обрыв контакта электрода розжига или обнаружения пламени.6. Неисправен блок розжига.7. Неисправен газовый клапан.8. Неисправна плата управления.	<ol style="list-style-type: none">1. Откройте газовый кран.2. Обратитесь к поставщику газа.3. Отрегулируйте газовый клапан или обратитесь к поставщику газа.4. Проверьте правильность установки дымохода/воздуховода.5. Проверьте контакты, отрегулируйте расстояние между электродами, замените электроды.6. Замените блок розжига.7. Замените газовый клапан.8. Замените плату управления. <p>Данная ошибка требует ручного перезапуска.</p>

E2	<p>Неполадки с дымоходом/воздуховодом.</p> <ol style="list-style-type: none"> 1. Засорен или обморожен дымоход/воздуховод. 2. Неправильно установлен дымоход/воздуховод. 3. Обрыв контактов прессостата. 4. Обрыв контактов вентилятора. 5. Неисправность прессостата. 6. Неисправность вентилятора. 7. Неисправна плата управления. 	<ol style="list-style-type: none"> 1. Очистите или замените дымоход/воздуховод. 2. Проверьте правильность установки дымохода/воздуховода. 3. Проверьте контакты прессостата. 4. Проверьте контакты вентилятора. 5. Замените прессостат. 6. Замените вентилятор. 7. Замените плату управления. <p>Котел автоматически перезапустится в течение 15 мин. после устранения неисправности.</p>
E3	<p>Срабатывание или сбой термopедохранителя. Температура теплоносителя $\geq 95^{\circ}\text{C}$</p> <ol style="list-style-type: none"> 1. Обрыв контактов термopедохранителя. 2. Неисправность термopедохранителя. 3. Отсутствует (или слабый) проток теплоносителя, засорен фильтр системы отопления, не работает циркуляционный насос. 4. Засорен теплообменник. 	<ol style="list-style-type: none"> 1. Проверьте контакты термopедохранителя. 2. Замените термopедохранитель. 3. Очистите фильтр, проверьте насос и при необходимости замените его. 4. Очистите теплообменник от накипи или другого мусора. <p>Данная ошибка требует ручного перезапуска.</p>
E4	<ol style="list-style-type: none"> 1. Неплотное соединение между NTC датчиком ГВС и платой управления. 2. Неисправность NTC датчика ГВС. 3. Неисправна плата управления. 	<ol style="list-style-type: none"> 1. Закрепите соединительный провод NTC датчика ГВС. 2. Замените NTC датчик ГВС. 3. Замените плату управления. <p>Котел автоматически разблокируется после устранения неисправности.</p>
E5	<p>Перегрев теплоносителя по показаниям NTC датчика теплоносителя $\geq 85^{\circ}\text{C}$.</p> <ol style="list-style-type: none"> 1. Неплотное соединение между NTC датчиком теплоносителя и платой управления. 2. Неисправность NTC датчика теплоносителя. 3. Отсутствует (или слабый) проток теплоносителя, засорен фильтр системы отопления, не работает циркуляционный насос. 4. Засорен теплообменник 5. Неисправна плата управления. 	<ol style="list-style-type: none"> 1. Закрепите соединительный провод NTC датчика теплоносителя. 2. Замените NTC датчик теплоносителя. 3. Очистите фильтр, проверьте насос и при необходимости замените его. 4. Очистите теплообменник от накипи или другого мусора. 5. Замените плату управления. <p>Данная ошибка требует ручного перезапуска.</p>
E6	<p>Паразитное пламя</p> <ol style="list-style-type: none"> 1. Отсутствие или неправильно выполненное заземление. 2. Неисправен газовый клапан. 3. Неисправна плата управления. 	<ol style="list-style-type: none"> 1. Проверьте наличие правильно выполненного заземления и убедитесь в отсутствии паразитных токов. 2. Замените газовый клапан. 3. Замените плату управления. <p>Данная ошибка требует ручного перезапуска.</p>

E7	<p>Ошибка по реле давлению теплоносителя.</p> <ol style="list-style-type: none"> 1. Неправильно установлен параметр С6 в сервисных настройках котла. 2. Слишком низкое давление теплоносителя. 3. Воздух в системе отопления. 4. Насос вращается в противоположном направлении. 5. Неисправно реле давления теплоносителя. 	<ol style="list-style-type: none"> 1. Исправьте значение параметра С6 на OF. 2. Проверьте давление на манометре. Его значение должно быть в пределах 1-1,5 бара. При необходимости поднимите давление. 3. Стравите воздух из системы. 4. Проверьте правильность вращения насоса, при необходимости замените насос. 5. Проверьте контакты реле давления, при необходимости замените реле. <p>Котел автоматически разблокируется после устранения неисправности.</p>
E8	<ol style="list-style-type: none"> 1. Неплотное соединение между NTC датчиком теплоносителя и платой управления. 2. Неисправность NTC датчика теплоносителя. 3. Неисправна плата управления. 	<ol style="list-style-type: none"> 1. Закрепите соединительный провод NTC датчика теплоносителя. 2. Замените NTC датчик теплоносителя. 3. Замените плату управления. <p>Котел автоматически разблокируется после устранения неисправности.</p>
E9	<p>Неисправность платы управления. Микропроцессор не функционирует.</p>	<p>Замените плату управления.</p> <p>Котел автоматически разблокируется после устранения неисправности.</p>
Нет сигнала	<ol style="list-style-type: none"> 1. Неплотное или неправильное соединение между платой управления и платой дисплея. 2. Неисправна плата дисплея. 3. Неисправна плата управления. 	<ol style="list-style-type: none"> 1. Правильно закрепите соединительный провод между платой дисплея и платой управления. 2. Замените плату дисплея. 3. Замените плату управления.

11. ТЕХНИЧЕСКОЕ ОБСЛУЖИВАНИЕ

ВНИМАНИЕ!

Техническое обслуживание и ремонт настенного газового котла должны проводиться только квалифицированным специалистом сервисного центра с использованием оригинальных запасных частей или их аналогов, разрешенных к использованию производителем.

Перед обслуживанием аппарат должен быть полностью отключен от электросети.

Для обеспечения надежной работы котла и продолжительного срока службы, сохранения действующей гарантии, необходимо не реже, чем раз в 12 месяцев после начала эксплуатации, проводить техническое обслуживание силами квалифицированных специалистов сервисного центра, которое

должно включать в себя:

- Осмотр и при необходимости чистку от пыли наружной поверхности горелки.
- Проверку электродов розжига/обнаружения пламени и при необходимости очистку их от нагара.
- Осмотр теплообменника и при необходимости чистку от сажи и пыли.
- Осмотр теплообменника ГВС и чистку при необходимости.
- Осмотр и при необходимости чистку вентилятора от пыли и грязи.
- Проверку дымохода на предмет засорения и герметичности.
- Проверку давления в расширительном баке.
- Проверку вращения вала циркуляционного насоса.
- Проверку датчика протока воды на предмет загрязнений и чистку при необходимости.
- Проверку фильтров системы отопления и ГВС, и чистку, либо замену при необходимости.
- Проверку надежности электрических подключений, включая наличие корректного заземления.
- Проверку работоспособности предохранительного клапана и замену при необходимости.
- Проверку работы котла в различных режимах мощности и нагрева.

Работы, связанные с техническим обслуживанием (кроме возможной замены запчастей в гарантийный период) не являются гарантийными обязательствами производителя и осуществляются за счет потребителя.

В случае, если обслуживание не было произведено вовремя или эксплуатация котла осуществлялась с неисправными аварийно-предохранительными устройствами, гарантия на устройство аннулируется.

12. ГАРАНТИЙНЫЕ ОБЯЗАТЕЛЬСТВА

Гарантия на настенные газовые котлы торговой марки TERMICA, серии VITA предоставляется в соответствии с законодательными положениями Российской Федерации.

Гарантийный срок с даты продажи составляет 2 года. Срок службы устройства 10 лет со дня продажи.

Обязательным условием соблюдения гарантийных обязательств со стороны производителя является предъявление заполненного гарантийного та-

лона, с указанием модели, серийного номера, а также информации о покупателе и продавце.

Монтаж, подключение и ввод в эксплуатацию должны осуществляться согласно местным нормативным актам и условиям, изложенным в настоящей инструкции; выполняться квалифицированным монтажником.

Помещение, в котором установлен прибор, должно быть отапливаемым и защищено от замерзания. Устройство должно быть установлено в месте, где к нему можно легко получить доступ для технического обслуживания, ремонта и возможной замены.

Гарантия не распространяется на: повреждения, вызванные не надлежащей транспортировкой; умышленные повреждения или повреждения вызванные небрежной эксплуатацией; механические повреждения; повреждения вызванные замерзанием воды или превышением рабочего давления, указанного в настоящей инструкции; повреждения по причине использования не подходящих или неисправных соединительных фитингов и клапанов; повреждения в следствии использования не по назначению; а также любыми другими повреждениями, не связанными с котлом.

Обоснованная претензия по гарантии предъявляется в ближайший сервисный центр авторизованный производителем. Сервисный центр и производитель оставляют за собой право заменить или отремонтировать прибор.

13. ИНФОРМАЦИЯ О ДАТЕ ПРОИЗВОДСТВА

Дата производства оборудования указана на стикере, расположенном рядом с шильдиком с основной информацией на котле и на упаковке, и зашифрована в серийном номере с штрих-кодом. Значение указано в формате "ГГММДД".

Пример обозначения даты производства (подчеркнуто) на шильдике:



Настенные газовые котлы TERMICA VITA 18 F, VITA 24 F соответствуют требованиям ТР ТС 016/2011 "О безопасности аппаратов, работающих на газообразном топливе", и признаны годными для эксплуатации.

14. ГАРАНТИЙНЫЙ ТАЛОН

Модель оборудования:
Серийный номер оборудования:

Данные продавца:

Название:	
Адрес:	
Телефон:	
Подпись продавца: _____ / _____	
Дата продажи: « » 20 г.	
	М.П.

Заполняется покупателем:

Подтверждаю получение оборудования в полной комплектности, претензий к внешнему виду не имею	_____ / _____
--	---------------

Отметки о гарантийном ремонте:

Дата	Наименование АСЦ	Ф.И.О. специалиста	Контактный телефон	Подпись
<i>Неисправность:</i>				
<i>Неисправность:</i>				
<i>Неисправность:</i>				

Сервисный центр:

ООО «АКВАТЕП»

Адрес: 108814, г. Москва, пос. Газопровод, стр. 298

Телефон: +7 (495) 127-58-59 (многоканальный)

www.aquater.ru

Изготовитель: Macro Thermal Energy Technology Co., LTD.

Адрес: Китай, No.1, Tongxin Road, Wangcheng Economic Development Zone, Hunan Province.

Импортер: ООО «АКС»

Юр. адрес: 117342, г. Москва, ул. Генерала Антонова, д. 3Б



termica.pro